

# CLIMASTAR®

## OPTIMUS

### HASZNÁLATI ÚTMUTATÓ



<b>HASZNÁLATI ÚTMUTATÓ</b> .....	1
<b>1. Általános Információk</b> .....	3
<b>2. Leírás, megjelenés</b> .....	4
2.1 Alkatrészek listája .....	5
<b>3. A készülék indítása előtt</b> .....	5
<b>4. Összeszerelés</b> .....	6
<b>5. Beállítás</b> .....	6
5.1 A készülék indítása .....	6
5.2 A hőmérséklet beállítása .....	6
5.3 Üzem mód kiválasztása .....	6
<b>5.4 A készülék blokkolása</b> .....	8
<b>6. Használati javaslatok</b> .....	8
<b>7. Műszaki adatok</b> .....	9
<b>8. Hibaelhárítás</b> .....	10
<b>9. Garancia</b> .....	11

# 1. Általános Információk

*Kérjük telepítés előtt figyelmesen olvassa el az eszköz használati útmutatóját.*

- A Climastar eszközt csak fűtésre szabad használni.
- Győződjön meg róla, hogy a hálózati feszültség megegyezik a készülék adattábláján feltüntetett feszültséggel.
- A csatlakozó kábelt csak a megfelelő konnektorba lehet csatlakoztatni.
- Ne telepítse a készüléket közvetlenül a konnektor alá vagy elé.
- Ha a csatlakozó kábel megsérül, akkor haladéktalanul ki kell cseréltetni egy szakemberrel a további kockázatok elkerülése érdekében.
- 3 éves kor alatti gyermekek nem kezelhetik a készüléket.
- 3 és 8 év közötti gyermekek csak akkor kapcsolhatják ki, vagy be a készüléket, ha előtte megtörtént a megfelelő üzembe helyezés és beállítás, és megfelelő tájékoztatást kaptak a használatáról. 3 és 8 év közötti gyermekek nem dughatják be, vagy húzhatják ki, nem tisztíthatják és nem végezhetnek semmilyen karbantartást a készüléken.
- Korlátozott fizikai, érzékszervi, vagy mentális képességekkel bíró vagy a készülék kezelését nem ismerő személyek (beleértve a 8 év feletti gyermekeket is) nem használhatják a készüléket, csak felügyelet mellett, vagy a biztonságukért felelős személy utasításait követve. Gyermekek nem játszhatnak a készülékkel. A készülék tisztítását és karbantartását nem végezhetik gyermekek.
- **FIGYELEM:** a készülék egyes részei felforrósodhatnak és égési sérüléseket okozhatnak. Különlegesen figyeljen akkor, ha gyermekek, vagy más sérülékeny személyek tartózkodnak a készülék közelében.
- Minden modell elektronikus túlmelegedés védelmi kapcsolóval van felszerelve. Ha a készülék túlmelegedés miatt lekapcsol, akkor kapcsolja ki a főkapcsolót, és szüntesse meg a túlmelegedés okát. Miután kihűlt a készülék, újra bekapcsolható.

- **FIGYELEM:** A túlmelegedés elkerülése érdekében soha ne takarja le a készüléket és ne szárítson rajta ruhákat!
- Ne használja a készüléket víz közelében (fürdőszoba, zuhanyzó, uszoda).
- A gombokat óvatosan használja, ne kezelje tollal vagy hasonló eszközzel, a sérülések elkerülése érdekében.

## 2. Leírás, megjelenés



## 2.1 Alkatrészek listája

Győződjön meg róla, hogy az alábbi elemek megtalálhatóak-e a csomagban. Amennyiben valamelyik hiányzik, kérem vegye fel a kapcsolatot a forgalmazóval.

**1x**



**2x**



**4x**



**4x**



## 3. A készülék indítása előtt

- Győződjön meg róla, hogy a hálózati feszültség megegyezik a készülék adattábláján feltüntetett feszültséggel.
- A csatlakozó kábel és semmilyen más tárgy sem érhet hozzá a használatban levő készülékhez.
- Ha a készülék konyhában vagy fürdőszobában/zuhanyzóban van, a készüléket úgy kell telepíteni, hogy a vezérlése semmiképpen ne legyen elérhető kádban vagy zuhany alatt levő személy számára.
- Tilos a készülék használata olyan helyiségekben, ahol különböző gázok, robbanásveszélyes, vagy gyúlékony anyagok vannak jelen.

## 4. Összeszerelés

- Csavarja be a kerekeket a képen látható módon.

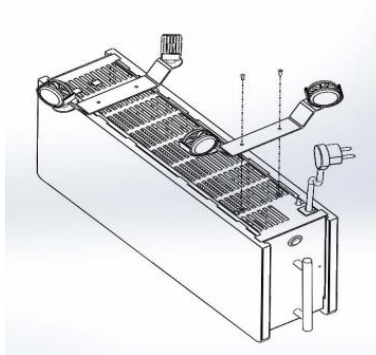

## 5. Beállítás

### 5.1 A készülék indítása

Először csatlakoztassa a tápkábelt a hálózati aljzathoz, majd kattintson a készülék jobb oldalán található gombra. Az ECO fény világítani kezd.

### 5.2 A hőmérséklet beállítása

Ha a készülék be van kapcsolva, nyomja meg a gombot  a hőmérséklet kiválasztásához.

A kiválasztott hőmérséklettől függően a kijelzett fény eltérő, lásd a képeken.

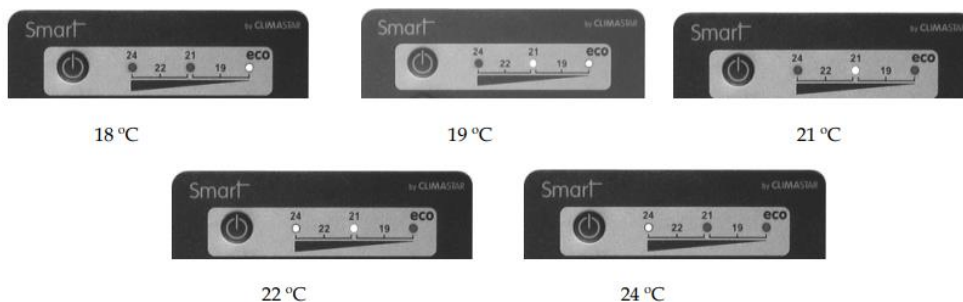

### 5.3 Üzem mód kiválasztása

Három üzemmód választható:

- Manuális: A felhasználó határozza meg a hőmérsékletet.
- Időzítő: A felhasználó kiválasztja az alaphőmérsékletet és az üzemelési időt.

- **Ismétlés:** A felhasználó kiválasztja a hőmérsékletet és az időtartamot, a készülék automatikusan elindul és megáll a megadott időpontban.

### Manuális üzemmód

A hőmérséklet kiválasztásához nyomja meg többször a gombot , amíg a kijelzőfény el nem kezd világítani a megfelelő hőmérsékleten.

### Időzítő üzemmód

A hőmérséklet kiválasztásához nyomja meg a gombot. 

Nyomja meg az óra  gombot az üzemeleési idő kiválasztásához. Többszöri megnyomással az üzemeleési idők kombinálhatóak.

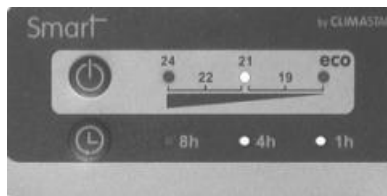



21°C hőmérséklet 5 órán keresztül

Az időzítő leállításához többször nyomja meg az óra  gombot, amíg az időt jelző LED kikapcsol.

### Ismétlő mód

Nyomja meg a gombot  a kívánt hőmérséklet beállításához.

Nyomja meg a  gombot az üzemeleési idő kiválasztásához. Ha többször megnyomja, az üzemeleési idők kombinálhatóak.

Az ismétlő mód beállításához tartsa nyomva a  gombot pár másodpercig, az időt jelző LED villogni kezd, az ismétlő mód aktiválódik. A programozott idő elkezdődik a beállítás pillanatában.



A készülék 4 óránként kapcsol ki és be.

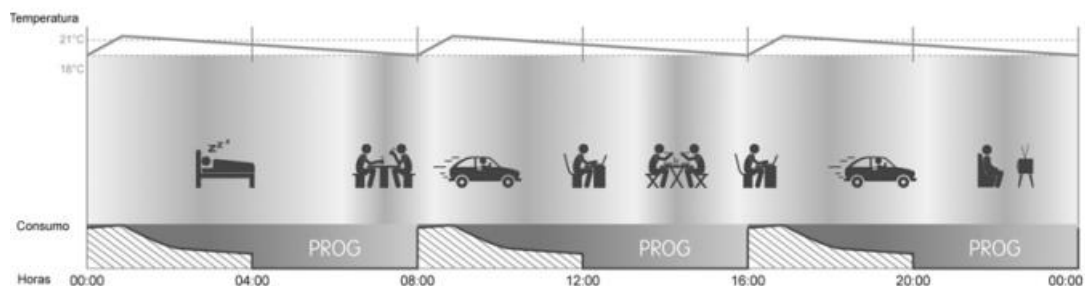



8 órákor bekapcsolt időzítő működése

A  gomb egyszeri megnyomásával az ismétlődő mód kikapcsol.

## 5.4 A készülék blokkolása

Ezzel a funkcióval a vezérlést lehet blokkolni.

A beállításához nyomja meg egyszerre a két gombot.  |  A feloldáshoz ugyanezt a műveletet végezze el.

## 6. Használati javaslatok

A készülék nem igényel speciális karbantartást a megfelelő működéshez. Csak néhány fontos teendőre van szükség.



- A készüléket ne takarja le, ruhákat ne terítsen rá.
- Tartsa tisztán a padlót, hogy elkerülje a fal elszíneződését.
- Minden fűtési szezon elején porszívózza ki a fűtőtestet, hogy eltávolítsa a a fűtőelemre esetlegesen lerakódott port.
- Ne helyezze a készüléket szellőző alá, vagy bármilyen huzatos helyre.
- Olyan helyre helyezze a készüléket, ahol nem akadályozza semmi (bútorok, függöny stb.) a levegő áramlását, mert ez befolyásolhatja a hőmérséklet szabályzást.
- A hőveszteség és magas áramfogyasztás elkerülése érdekében érdemes az ablakok és ajtók szigetelését ellenőrizni, esetleg javítani.
- A DUAL- KHERR kerámia lapok nedves ronggyal, makacsabb szennyeződés esetén alkohollal is tisztíthatóak. Összetételének köszönhetően a közvetlen napfény sem okoz kárt a készülékben.
- A készülék borítása nedves ronggyal letörölhető.



## 7. Műszaki adatok

<b>MÉRETEK ÉS SÚLY</b>	
Megnevezés:	OPTIMUS
Teljesítmény (W):	1600 W
Méreték:	320 x 500 x 140 (mm)
Súly:	9.8 kg
<b>TECHNIKAI ADATOK</b>	
Hálózati feszültség:	230 V
Frekvencia: (Hz)	50 Hz
Dugó:	Bipoláris 10-15 A/250 VAC
Elektronikus termosztát:	Hőmérséklet tartomány: 18°C-24°C
Biztonságos termosztát:	Automatikus lekapcsolási hőmérséklet: 32°C (±0.5°C) Visszaállítási hőmérséklet: 18°C (±0.5°C)
Érintésvédelmi osztály:	II. Osztály, IP 24
<b>ANYAGOK</b>	
Hátsó borítás:	Kiváló minőségű rozsdamentes acél
Előlap:	Duall Kherr

## 8. Hibaelhárítás

Probléma	Probléma oka	Megoldás
A szoba hőmérséklete nem felel meg a beállítottnak	A hőmérséklet beállítása nem megfelelő	Ellenőrizze le a beállított hőmérsékletet a kijelzőn.
	Nem megfelelő méretezés	A teljesítmény nem elég a helyiség méretéhez.
	Bemeneti és kimeneti rácsok akadályozva vannak	Ne helyezzen semmit a készülék tetejére, vagy alá.
	A beállított hőmérséklet alacsonyabb, mint a szoba hőmérséklete	Állítsa be a hőfokot 1°C-kal magasabbra, mint a szoba aktuális hőmérséklete.
A készülék nem működik	Ellenőrizze, hogy az automatikus vezérlés be van-e kapcsolva	Ha nincs bekapcsolva, kapcsolja be. Győződjön meg róla, hogy a telepítés megfelelő volt és a vezetékek megfelelőek—e a készülékhez. (2.5 mm és maximum 3500W)
	A készülék ki van kapcsolva	Kapcsolja be a készüléket.
	A program le van állítva	Ellenőrizze le, hogy a megfelelő program van-e beállítva, vagy válassza ki a megfelelőt.
A gombok nem reagálnak	A gombok érzékelője nem válaszol	Nyomja meg az ON  és TIMER  gombot egyszerre 3 másodpercig.

## 9. Garancia

A CLIMASTAR garantálja, hogy a vásárlás pillanatában a termék anyag és szerelési hibáktól mentes (korlátozott garancia).

A CLIMASTAR kereskedelmi és önkéntes garanciát vállal a termékeire az alábbi feltételekkel, abban az esetben, ha a termék meghibásodásáért a CLIMASTAR a felelős. Továbbá a gyártó 2 év garanciát vállal a pótalkatrészekre is.

A vásárlás időpontjától számított 6 hónapon belül felmerült hibákért a CLIMASTAR vállalja a felelősséget. 6 hónapon túl jelzett hiba esetén a vásárlónak kell igazolnia, hogy a felmerült hiba már a vásárlást követő első 6 hónapon belül is fennállt.

A felmerülő hibákat a vásárlónak haladéktalanul jeleznie kell az értékesítő felé (legkésőbb 60 napon belül). A garanciális igények érvényesítéséhez a vásárlást igazoló dokumentum szükséges (kereskedelmi számla, vagy jótállási jegy).

A garancia keretében a gyártó vállalja a hibás alkatrész, vagy alkatrészek kijavítását, vagy – amennyiben ez nem lehetséges – a készülék cseréjét.

A garancia nem terjed ki a termék le és felszerelésére, vagy a szállítási költségek fedezésére.

A garancia nem vonatkozik a balesetekből, nem rendeltetésszerű használatból, mechanikai sérülésből, helytelen telepítésből, vagy az elektromos hálózat hiányosságaiból eredő meghibásodásokra.

A garancia akkor sem érvényes, ha a terméket beltéri fűtésen kívül más célra használták, módosították, javították, vagy egyéb, a gyártó számára nem ellenőrizhető eseményeknek volt kitéve. A garancia nem fedezi a nehezen megközelíthető helyre telepített termék elérésének költségét, sem a szerkezeti elemek megbontásának, illetve helyreállításának költségét, akkor sem, ha a termék e nélkül nem hozzáférhető.

A CLIMASTAR és annak kereskedelmi képviselői nem vesznek át javításra olyan terméket, amelyre nem történt előzetesen hibabejelentés. Az így visszaküldött készülékekért a gyártó nem vállal felelősséget.

A CLIMASTAR és annak képviselői eldönthetik, hogy javítják, vagy kicserélik a készüléket.

A készülék javítását kizárólag a gyártó által megbízott szerviz végezheti. Minden olyan javítás, amit nem a hivatalos márkaszervíz végez, semmissé teszi a garanciát.

A vásárló garanciális igényével az értékesítés helyéhez fordulhat.

**FELELŐSSÉG KORLÁTOZÁSA:** A CLIMASTAR gyártóként nem vállal felelősséget semmilyen közvetlen, vagy közvetett személyi vagy anyagi kárért, amit a termék nem megfelelő telepítése, vagy nem rendeltetésszerű használata okoz.

A fenti feltételek nem módosíthatók, vagy kiterjeszthetők a CLIMASTAR kifejezett írásbeli nyilatkozata nélkül.

# CLIMASTAR®

**Magyarországi forgalmazó:**

**Nordinova Energy Kft.**

1106 Budapest, Jászberényi út 47/c

[www.nordinova.hu](http://www.nordinova.hu)

Szerviz: HU 1106 Budapest Jászberényi út 47/c

Tel: +36 (70) 430- 4285

Online hibabejelentés: [www.nordinova.hu/webshop/szerviz](http://www.nordinova.hu/webshop/szerviz)



**Nordinova  
Energy**